

EAC

Руководство по эксплуатации
K 4000 Cut-n-Break

Прежде чем приступить к работе с машиной внимательно прочитайте инструкцию и убедитесь, что Вам все понятно.

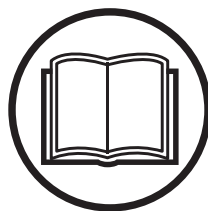

УСЛОВНЫЕ ОБОЗНАЧЕНИЯ

Условные обозначения на машине:

ПРЕДУПРЕЖДЕНИЕ! При неправильном или небрежном использовании машина может быть опасным инструментом, который может причинить серьезные повреждения или травму со смертельным исходом для пользователя или для других.

Перед началом работы с инструментом внимательно прочитайте руководство по эксплуатации и убедитесь, что понимаете приведенные здесь инструкции.

Пользуйтесь средствами индивидуальной защиты. См. инструкции в разделе 'Средства индивидуальной защиты'.

Данное изделие отвечает требованиям соответствующих директив ЕС.

ПРЕДУПРЕЖДЕНИЕ! При резке образуется пыль, вдыхание которой может привести к травмам. Используйте рекомендованный респиратор. Всегда обеспечивайте надлежащую вентиляцию.

ПРЕДУПРЕЖДЕНИЕ! Искры от режущего диска могут стать причиной воспламенения горючего материала, например, бензина (топлива), дерева, сухой травы и т.д.

Необходимо во всех случаях использовать водяное охлаждение.

ПРЕДУПРЕЖДЕНИЕ! Отдача может быть внезапной, резкой и сильной, что может привести к опасным для жизни травмам. Прежде чем приступить к работе, внимательно прочитайте инструкции.

ПРЕДУПРЕЖДЕНИЕ! Убедитесь в отсутствии трещин или других повреждений на дисках.



ПРЕДУПРЕЖДЕНИЕ! Не используйте полотна для дисковой пилы



Всегда выполняйте разрез в надлежащем направлении. См. инструкции по безопасности!

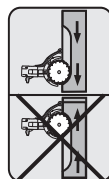

Паспортная табличка

Строка 1: Марка, модель (X,Y)

Строка 2: Серийный № с датой

производства (Y, W, X): Год, неделя, порядковый №

Строка 3: Код изделия (X)

Строка 4: Изготовитель

Строка 5: A: Макс. частота вращения выходного вала, B: Диаметр режущего диска, C: Диаметр болта режущего диска

Строка 6: D: Входное напряжение, E: Входной ток, F: Входная частота

Строка 7: Страна изготовителя

Обозначения, касающиеся охраны окружающей среды. Символы на изделии либо на упаковке обозначают, что данное изделие не должно утилизироваться в качестве бытовых отходов.

Вместо этого должно быть передано в соответствующий пункт для переработки электрического и электронного оборудования.

Обеспечив соответствующую утилизацию данного изделия, вы можете предотвратить потенциально негативное влияние на окружающую среду и здоровье людей, которое иначе могло бы быть последствием неправильной утилизации данного изделия.

Более подробную информацию о переработке данного изделия получите в Городском управлении, у службы, обеспечивающей переработку бытовых отходов либо в магазине, где Вы приобрели изделие.

Другие символы/наклейки на машине относятся к специальным требованиям сертификации на определенных рынках.

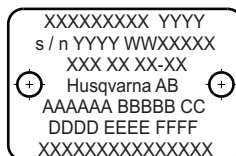

УСЛОВНЫЕ ОБОЗНАЧЕНИЯ

Пояснение к уровням предупреждений

Существует три уровня предупреждений.

ПРЕДУПРЕЖДЕНИЕ!



ПРЕДУПРЕЖДЕНИЕ! Указывает на опасность, которая может привести к смерти или тяжелой травме, если она не будет предотвращена.

ВНИМАНИЕ!



ВНИМАНИЕ! Указывает на опасность, которая может привести к умеренной или легкой травме, если она не будет предотвращена.

ПРИМЕЧАНИЕ!

ПРИМЕЧАНИЕ! Используется для описания работы, не связанной с травмами.

СОДЕРЖАНИЕ

Содержание

УСЛОВНЫЕ ОБОЗНАЧЕНИЯ	
Условные обозначения на машине:	68
Пояснение к уровням предупреждений	69
СОДЕРЖАНИЕ	
Содержание	70
ОПИСАНИЕ	
Уважаемый покупатель!	71
СПИСОК КОМПОНЕНТОВ	
Список компонентов резака	72
СРЕДСТВА ЗАЩИТЫ МАШИНЫ	
Общие сведения	73
РЕЖУЩИЕ ДИСКИ	
Общие сведения	75
Алмазные диски для различных материалов	75
Водяное охлаждение	75
Заточка алмазных дисков	76
Транспортировка и хранение	76
СБОРКА	
Сборка	77
ЭКСПЛУАТАЦИЯ	
Защитное снаряжение	78
Общие предупреждения о мерах техники безопасности	78
Основные методы работы	82
ЗАПУСК И ОСТАНОВКА	
Перед запуском	86
Запуск	86
Остановка	86
ТЕХНИЧЕСКОЕ ОБСЛУЖИВАНИЕ	
Общие сведения	87
График технического обслуживания	87
Очистка	88
Проверка работоспособности	88
Замена угольных щеток	90
Кран подачи воды	90
Утилизация	91
ТЕХНИЧЕСКИЕ ДАННЫЕ	
Технические данные	92
Режущий инструмент	92
Рекомендуемые размеры кабеля	92
Декларация соответствия ЕС	93

Уважаемый покупатель!

Благодарим вас за выбор продукции компании Husqvarna!

Надеемся, что вы останетесь довольны этим изделием, и оно прослужит вам долго. Приобретение какого-либо из наших изделий дает вам право на профессиональную помощь по его ремонту и обслуживанию. Если инструмент был приобретен не у нашего авторизованного дилера, узнайте адрес ближайшей сервисной мастерской.

Настоящее руководство по эксплуатации является ценным документом. Следите за тем, чтобы оно всегда было поблизости на рабочем месте. Выполняя требования инструкций (по эксплуатации, ремонту, техническому обслуживанию и т.д.), вы значительно продлите срок службы инструмента и увеличите его вторичную стоимость. В случае продажи инструмента убедитесь, что руководство по эксплуатации передано новому владельцу.

Более 300 лет инновационных разработок

Шведская компания Husqvarna AB ведет свою историю с 1689 года, когда король Швеции Карл XI постановил открыть фабрику по изготовлению мушкетов. Уже тогда был заложен фундамент инженерного мастерства, послуживший основой для разработки целого ряда ведущих в мире изделий в таких отраслях, как охотничье оружие, велосипеды, мотоциклы, бытовые приборы, швейные машины и инструменты для работы вне помещений.

Husqvarna — это мировой лидер по производству электроинструментов для работы вне помещений: в лесном хозяйстве, при разбивке парков, для ухода за газонами и садами, а также режущего оборудования и алмазных инструментов для строительства и обработки камня.

Ответственность пользователя

Ответственность за наличие у оператора достаточного объема знаний и навыков по технике безопасности при работе с инструментом возлагается на владельца/работодателя. Руководители и операторы обязаны прочитать настоящее руководство по эксплуатации и понять его содержание до начала работы. Они должны ознакомиться со следующей информацией:

- Инструкции по технике безопасности при работе с инструментом.
- Сферы применения и ограничения для инструмента.

- Порядок эксплуатации и технического обслуживания инструмента.

Эксплуатация данного инструмента может регулироваться законодательством вашей страны. Перед началом работы с инструментом ознакомьтесь с законодательными требованиями, которые действуют на месте проведения работ.

Сохранение за собой прав производителем

Вся информация и другие данные в настоящем руководстве по эксплуатации действительны на дату, когда настоящее руководство по эксплуатации было сдано в печать.

Компания Husqvarna AB постоянно работает над дальнейшим совершенствованием своей продукции и поэтому оставляет за собой право на внесение изменений в конструкцию и внешний вид своих изделий без предварительного уведомления.

СПИСОК КОМПОНЕНТОВ

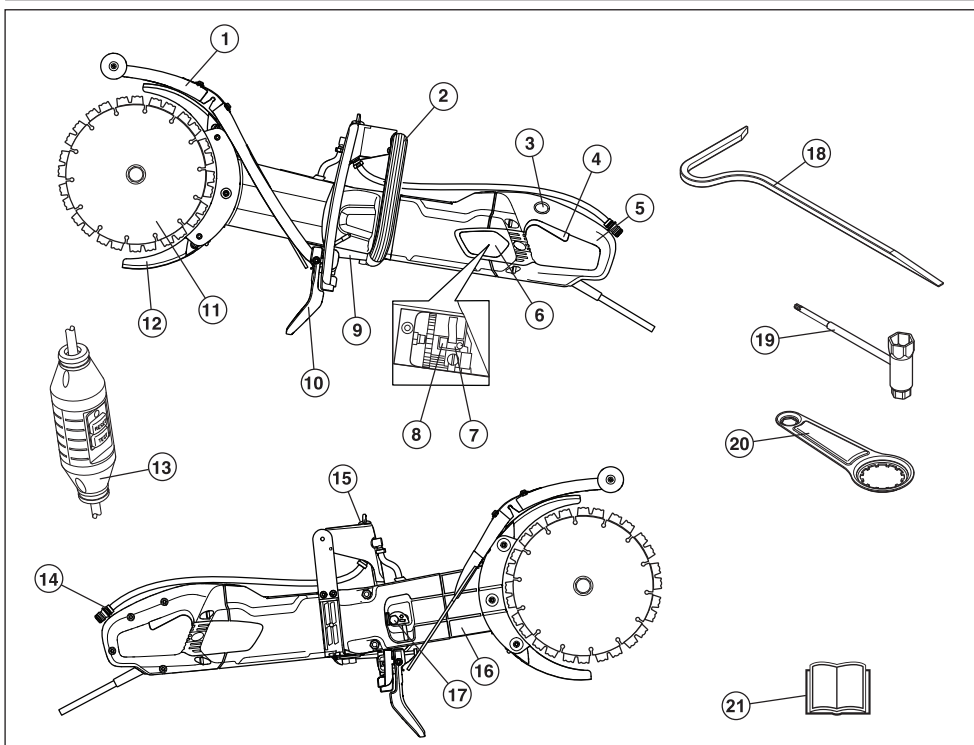

Список компонентов резака

- | | |
|--------------------------------|---|
| 1 Брызговик | 12 Защитные щитки режущего инструмента |
| 2 Передняя рукоятка | 13 Выключатель дифференциального тока (ВДТ) |
| 3 Фиксатор выключателя питания | 14 Штуцер подключения шланга с водой |
| 4 Выключатель питания | 15 Кран подачи воды |
| 5 Задняя рукоятка | 16 Кронштейн режущего узла |
| 6 контрольная крышка корпуса | 17 Натяжитель ремня |
| 7 Угольные щетки | 18 Инструмент для выламывания |
| 8 Держатель щетки | 19 Универсальный ключ |
| 9 Паспортная табличка | 20 Инструмент для подшипников |
| 10 Брызговик | 21 Руководство по эксплуатации |
| 11 Режущие инструменты | |

СРЕДСТВА ЗАЩИТЫ МАШИНЫ

Общие сведения

В данном разделе рассматриваются различные защитные приспособления агрегата, их назначение, а также процедуры проверки и технического обслуживания для обеспечения его исправной работы. Чтобы найти, где именно расположены данные части агрегата, см. раздел 'Список компонентов'.



ПРЕДУПРЕЖДЕНИЕ! Ни в коем случае не используйте агрегат с неисправными защитными приспособлениями! Проводите проверку, работы по техническому и сервисному обслуживанию, перечисленные в данном разделе.

Для обслуживания и ремонта агрегата требуется специальная подготовка. Это особенно относится к защитным приспособлениям агрегата. Если агрегат не прошел какие-либо из описанных ниже проверок, свяжитесь с сервисной мастерской. При приобретении вами любого из наших изделий мы гарантируем доступность профессиональной помощи по его ремонту и сервисному обслуживанию. Если агрегат был приобретено не у нашего сервисного дилера, узнайте адрес ближайшего сервисного центра.

Выключатель питания

Выключатель питания предназначен для запуска и остановки агрегата.

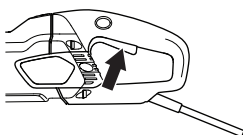

Проверка выключателя питания

- Запустите инструмент, отпустите выключатель питания и проверьте, чтобы двигатель и режущий диск остановились.

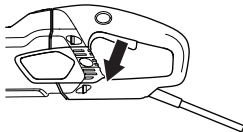

- Неисправный выключатель питания необходимо заменить в авторизованной сервисной мастерской.

Фиксатор выключателя питания

Фиксатор выключателя питания предназначен для предотвращения его случайного

включения. При нажатии на фиксатор (A) выключатель (B) разблокируется.

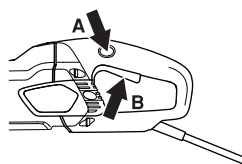

Фиксатор выключателя питания остается вжатым, пока нажат выключатель питания. Когда рукоятка отпущена, выключатель питания и фиксатор выключателя возвращаются в исходное положение. Данное перемещение производится при помощи двух независимых возвратных пружин. В этом положении инструмент останавливается, а выключатель блокируется.

Проверка фиксатора выключателя питания

- Проверьте, чтобы выключатель питания был зафиксирован, когда фиксатор выключателя находится в исходном положении.

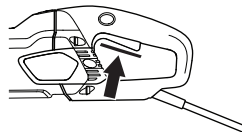

- Нажмите на фиксатор выключателя и удостоверьтесь, что он возвращается в первоначальное положение при его освобождении.

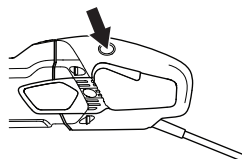

- Проверьте, чтобы выключатель и фиксатор выключателя перемещались свободно, а возвратные пружины работали исправно.

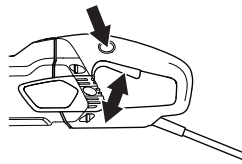

- Включите инструмент, отпустите выключатель и проверьте, чтобы двигатель и режущие диски остановились.

Плавный пуск и защита от перегрузки

Агрегат оснащен плавным пуском с электронным управлением и защитой от перегрузки.

СРЕДСТВА ЗАЩИТЫ МАШИНЫ

Двигатель начинает пульсировать, если нагрузка на инструмент превышает определенный уровень. При уменьшении нагрузки двигатель возвращается в нормальное состояние, и можно возобновлять резку.

Электронная система отключает питание, если инструмент работает в течение определенного времени с пульсирующим двигателем. Чем выше нагрузка, тем быстрее производится выключение.

Электронная система незамедлительно отключает питание в случае заклинивания режущего инструмента.

Защитные щитки режущего инструмента

Этот щиток устанавливается над и под режущим диском и предназначен для предотвращения выброса частей режущего диска или фрагментов материала в сторону оператора.

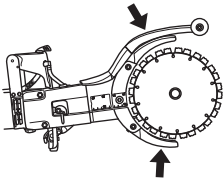

Проверка защитного щитка режущих дисков



ПРЕДУПРЕЖДЕНИЕ! Каждый раз перед запуском агрегата проверяйте правильность установки всех кожухов и щитков. Убедитесь, что режущий диск установлен надлежащим образом, и на нем отсутствуют следы повреждений. Поврежденный режущий диск может стать причиной травмы. См. инструкции в разделе 'Сборка'.

- Проверьте, чтобы защитный щиток был целым, и чтобы на нем не было каких-либо трещин или деформаций.
- Ни в коем случае не пользуйтесь поврежденным или неправильно установленным щитком.

Брызговик

Брызгоотражатель обеспечивает защиту от вылетающего мусора, брызг воды и бетонного шлама.

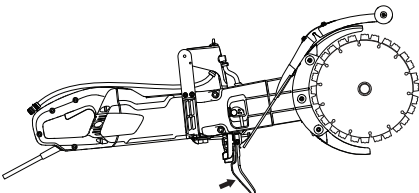

Проверка брызгоотражателя

Убедитесь в отсутствии трещин или отверстий, возникших в результате ударов шлама о брызгоотражатель. В случае повреждения щитка замените его.

Выключатель дифференциального тока (ВДТ)

Устройства защитного отключения предназначены для защиты от короткого замыкания в электрической цепи.

Светодиод показывает, что устройство защитного отключения включено, и агрегат можно включать. Если светодиод не горит, нажмите (зеленую) кнопку RESET (СБРОС).



Проверьте выключатель дифференциального тока

- Подключите агрегат к розетке. Нажмите (зеленую) кнопку RESET (СБРОС), загорится красный светодиод.



- Включите инструмент.
- Нажмите кнопку TEST (ДИАГНОСТИКА) (синяя).



- Устройство защитного отключения должно сработать, и агрегат мгновенно отключится. В противном случае обратитесь к вашему дилеру.
- Выполните сброс с помощью (зеленой) кнопки RESET (СБРОС).

РЕЖУЩИЕ ДИСКИ

Общие сведения



ПРЕДУПРЕЖДЕНИЕ! Режущий диск может лопнуть и причинить тяжелые травмы оператору.

Режущий диск необходимо проверить перед его установкой на резак, а также следует проводить регулярную проверку диска во время использования. Проверьте диск на наличие трещин, потерянных сегментов (алмазные диски) и отломанных частей. Не используйте поврежденный режущий диск.

Проверяйте целостность каждого нового режущего диска, проводя испытательный прогон с полностью открытой дроссельной заслонкой в течение примерно 1 минуты.

Пользуйтесь только оригинальными режущими дисками, разработанными компанией Husqvarna для использования на данном инструменте.

Husqvarna выпускает предупреждения и рекомендации по эксплуатации режущих дисков и надлежащему уходу за ними. Данные предупреждения поставляются вместе с режущими дисками. Изучите и соблюдайте все инструкции компании Husqvarna.

- Агрегат должен эксплуатироваться только со специальными алмазными дисками Husqvarna, предназначенными для инструментов Cut-n-Break. Диски снабжены встроенным ремennым шкивом и одобрены для ручной резки.
- Алмазные диски состоят из стального сердечника с сегментами, содержащими промышленные алмазы.
- Всегда пользуйтесь только заточенным режущим алмазным диском.
- Убедитесь в отсутствии трещин или других повреждений на дисках. Заменяйте диски при необходимости.

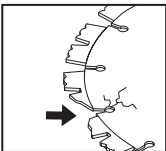

Алмазные диски для различных материалов



ПРЕДУПРЕЖДЕНИЕ! Ни в коем случае не используйте режущий диск по материалу, для которого он не предназначен.

Запрещается использовать алмазный диск для резки пластмассы. При резке выделяется тепло, которое может расплавить пластмассу, которая прилипнет к диску и вызовет отдачу.

При резке металла образуются искры, которые могут привести к возникновению пожара. Не пользуйтесь инструментом вблизи воспламеняющихся веществ или газов.

- Алмазные кольца идеально подходят каменной и кирпичной кладки и железобетона. За помощью по правильному выбору режущего инструмента обращайтесь к дилеру.
- Алмазные режущие диски выпускаются нескольких классов твердости. 'Мягкий' алмазный режущий диск обладает достаточно низким сроком службы и большой режущей производительностью. Он используется для твердых материалов, таких как гранит и твердый бетон. 'Твердый' алмазный диск обладает более долгим сроком службы, более низкой режущей производительностью и должен использоваться для мягких материалов, таких как кирпич и асфальт.

Водяное охлаждение



ПРЕДУПРЕЖДЕНИЕ! Непрерывно охлаждайте алмазные диски для влажной резки водой, чтобы не допустить их нагревания, которое может вызвать деформацию алмазного диска и привести к повреждению инструмента и травмам.

- Необходимо во всех случаях использовать водяное охлаждение.
- Использование алмазных дисков для влажной резки без воды представляет собой угрозу безопасности, т.к. может вызвать чрезмерное накопление тепла, что приводит к ухудшению технических характеристик и серьезному повреждению диска.

РЕЖУЩИЕ ДИСКИ

- Вода охлаждает режущий инструмент и увеличивает срок его службы, а также снижает образование пыли.



Заточка алмазных дисков

Алмазные диски могут затупиться при неправильном давлении подачи или при резке некоторых материалов, таких как высокоармированный бетон. Работа тупым алмазным диском приводит к перегреву, который может вызвать отслаивание алмазных сегментов.

Чтобы заточить такие диски, разрежьте мягкий материал, например песчаник или кирпич.

Транспортировка и хранение

- Во время транспортировки и хранения инструмента убедитесь, что инструмент закреплен, а режущие диски защищены надлежащим образом.
- Перед использованием проверьте все диски на предмет повреждений при транспортировке или хранении.

Сборка



ПРЕДУПРЕЖДЕНИЕ! Всегда вынимайте вилку из сетевой розетки перед выполнением работ по очистке, техническому обслуживанию или сборке.

Установка дисков

- Диски Husqvarna специально разработаны и одобрены для ручной резки с использованием K 3000 Cut-n-Break. Диски снабжены встроенными половинами ремennого шкива и должны заменяться парами.
- Ослабьте гайки и зажимной болт и высвободите планку. В результате приводной ремень занимает наиболее удобное положение для установки новых дисков. Затянуть приводной ремень не так просто.

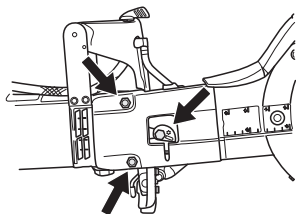

- Снимите старые диски, открутив центральную гайку. После снятия дисков проверьте приводной ремень на предмет износа. При замене приводного ремня см. инструкции в разделе 'Замена приводного ремня'.

ПРИМЕЧАНИЕ! Очень важно, чтобы диски могли вращаться при затянутой гайке. Это обеспечивает, что ремень не зажат на дисках между встроенными в диски половинами приводного шкива, когда диски/приводной шкив ремня стягиваются гайкой. Лучше всего делать это поочередно, то есть слегка затянуть, немного повернуть и повторять это, пока диски не будут закреплены.

- Разместите диски по обеим сторонам кронштейна режущего узла. Проверьте, чтобы отверстия для обоих направляющих штифтов в половинах приводного ремня были совмещены и совпадали с отверстиями в шайбе и гайке. Затем установите в собранные болт и шайбу направляющие штифты. Момент затяжки болта,

фиксирующего диск, составляет: 15 Нм (130 дюйм-фунтов).

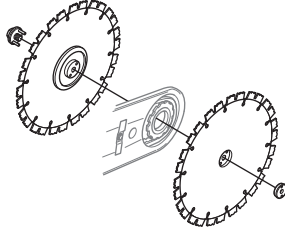

ПРИМЕЧАНИЕ! Не забудьте натянуть ремень и проверить его регулировку до начала работы. См. инструкции в разделе 'Проверка и регулировка приводного ремня'.

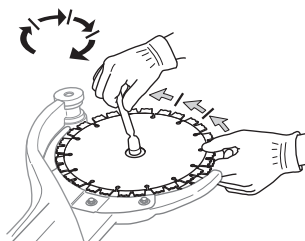

Защита дисков

- На инструменте во всех случаях должны быть установлены защитные щитки. Проверьте правильность крепления и функционирования щитков до начала работы.

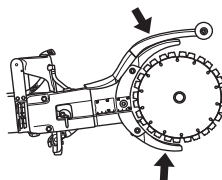

Защитное снаряжение

Общие сведения

Запрещается пользоваться инструментом в ситуации, при которой вы не сможете позвать на помощь при несчастном случае.

Средства индивидуальной защиты

Каждый раз при работе с инструментом следует использовать рекомендованные средства индивидуальной защиты. Средства индивидуальной защиты не могут полностью исключить риск получения травмы, но при несчастном случае они снижают тяжесть травмы. За помощью по правильному выбору оборудования обращайтесь к дилеру.



ПРЕДУПРЕЖДЕНИЕ! При использовании таких изделий, как резак, шлифовальные машины, бурильные машины, пилы, которые шлифуют или придают материалу необходимую форму, могут образовываться пыль и испарения, содержащие опасные химические вещества. Определите характер материала, подлежащего обработке, и используйте соответствующий респиратор.

Продолжительное воздействие шума влечет за собой необратимое ухудшение слуха. Всегда пользуйтесь рекомендованными защитными наушниками. Всегда следите за предупреждающими сигналами или криками, когда пользуетесь защитными наушниками. Снимайте наушники сразу же после остановки двигателя.

Всегда используйте:

- Апробированный защитный шлем.
- Защитные наушники.
- Сертифицированные защитные очки. Если вы используете защитный щиток для лица, также необходимо носить сертифицированные защитные очки. Под сертифицированными защитными очками подразумеваются очки, отвечающие нормативам ANSI Z87.1 для США или EN 166 для стран ЕС. Защитный щиток должен соответствовать стандарту EN 1731.
- Апробированный респиратор.
- Защитные перчатки.
- Прочные перчатки с нескользящим захватом.

- Плотно прилегающая, прочная и удобная одежда, не стесняющая свободу движений. В процессе резки образуются искры, которые могут вызвать воспламенение одежды. Husqvarna рекомендует носить одежду из огнестойкого хлопка или плотной хлопчатобумажной ткани. Не используйте одежду, изготовленную из таких материалов, как нейлон, полиэстер или вискоза. В случае воспламенения такой материал может расплавиться и прилипнуть к коже. Не носите шорты
- Обувь со стальным носком и с нескользящей подошвой.

Прочее защитное снаряжение



ВНИМАНИЕ! При работе с инструментом могут возникать искры, способные стать причиной пожара. Всегда держите под рукой средства для тушения пожара.

- Огнетушитель
- Аптечка первой помощи

Общие предупреждения о мерах техники безопасности

В этом разделе рассматриваются основные правила техники безопасности при работе с агрегатом. Данная информация ни в коем случае не является заменой профессиональным знаниям и практическому опыту. Если в какой-либо ситуации вы почувствуете себя неуверенно, прекратите работу и обратитесь за советом к специалисту. Обратитесь к своему дилеру, специалисту по обслуживанию или опытному пользователю. Ни в коем случае не пользуйтесь инструментом в ситуациях, когда вы не чувствуете себя достаточно квалифицированным!

- Перед началом работы с инструментом внимательно прочитайте руководство по эксплуатации и убедитесь, что понимаете приведенные здесь инструкции. Мы также рекомендуем, чтобы операторы-новички перед началом работы проходили практическое обучение.
- Помните, что именно вы, оператор, несете ответственность предотвращение травм и материального ущерба в результате несчастных случаев или происшествий.

ЭКСПЛУАТАЦИЯ

- Инструмент необходимо содержать в чистоте. Знаки и наклейки должны быть хорошо видны.



ПРЕДУПРЕЖДЕНИЕ! Внимательно прочитайте все предупреждения и информацию о мерах безопасности. Несоблюдение предупреждений и инструкций по технике безопасности может привести к поражению электрическим током, пожару и/или тяжелым травмам.

Сохраните все предупреждения и инструкции для последующего обращения.

Термин 'электроинструмент' в данном документе означает работающий от сети электроснабжения (проводной) или от аккумуляторной батареи (беспроводной) электрический инструмент.

Техника безопасности на рабочем месте

- Рабочее место должно содержаться в чистоте и быть хорошо освещено. Загромождения или отсутствие освещения могут стать причиной несчастных случаев.
- Не пользуйтесь электроинструментами во взрывоопасной атмосфере, например, в присутствии легковоспламеняющихся жидкостей, газов или пыли. Электроинструменты производят искры, которые могут воспламенить пыль или пары топлива.
- Не позволяйте детям и посторонним лицам приближаться к вам во время использования электроинструмента. Это может отвлечь ваше внимание и привести к потере управления.
- Запрещается использовать агрегат в плохих погодных условиях, включая густой туман, дождь, сильный ветер, мороз и т.д. Работа в плохую погоду сильно утомляет и вызывает дополнительные риски, например, из-за скользких поверхностей.
- Ни в коем случае не начинайте работу с использованием агрегата, пока участок работы не будет очищен, а вы не будете устойчиво стоять. Следите за возможными неожиданно перемещающимися препятствиями. Следите за тем, чтобы при резке не вываливался и не падал какой-либо материал, способный стать причиной травм

оператора. Будьте особенно внимательны при работе на склонах.



ПРЕДУПРЕЖДЕНИЕ! Безопасное расстояние от бензореза составляет 15 метров (50 футов). На вас лежит ответственность за то, чтобы в зоне работ не было животных и посторонних лиц. До начала работ обеспечьте расчистку рабочей зоны и устойчивость собственного положения.

Электрическая безопасность

- Штепсельная вилка электроинструмента должна соответствовать электрической розетке. Запрещается вносить какие-либо изменения в конструкцию вилки. Не пользуйтесь никакими штепсельными переходниками при работе с заземленными электроинструментами. Использование оригинальной штепсельной вилки и соответствующей ей розетки значительно снижает риск поражения электрическим током.
- Избегайте физического контакта с заземленными поверхностями, такими как трубы, батареи отопления, электрические плиты и холодильники. Заземление тела увеличивает риск поражения электрическим током.
- Не подвергайте электроинструмент воздействию дождя или высокой влажности. Попадание воды внутрь электроинструмента увеличивает риск поражения электрическим током.
- Используйте шнур электроинструмента только по прямому назначению. Никогда не носите и не тяните электроинструмент за шнур и не дергайте за него, чтобы выключить инструмент из розетки. Не допускайте контакта шнура с источниками тепла, маслом, острыми углами или движущимися деталями. Поврежденный или спутанный шнур повышает риск поражения электрическим током.
- При работе с электроинструментом вне помещений используйте подходящий удлинительный шнур для наружных работ. Применение подходящего шнура для наружных работ снижает риск поражения электрическим током.
- Если неизбежно требуется применение электроинструмента во влажной среде, в обязательном порядке используйте для защиты устройство защитного отключения (УЗО). Применение УЗО снижает опасность поражения электрическим током.

ЭКСПЛУАТАЦИЯ

- Убедитесь, что шнур и удлинительный шнур не повреждены и находятся в надлежащем состоянии. Эксплуатация агрегата с поврежденным кабелем запрещена, передайте его в авторизованную сервисную мастерскую для проведения ремонта. При использовании кабеля недостаточного размера возникает риск снижения мощности и перегрева инструмента.
- Инструмент должен быть подключен к заземленной сетевой розетке. Убедитесь, что напряжение в сети соответствует значению, указанному на паспортной табличке инструмента.
- Перед началом работы с инструментом шнур должен находиться позади вас во избежание его повреждения в ходе работы.



ПРЕДУПРЕЖДЕНИЕ! Не мойте инструмент водой под большим давлением, т.к. вода может попасть в электрическую систему или двигатель и привести к повреждению инструмента или вызвать короткое замыкание.

Личная безопасность

- При работе с электроинструментом будьте бдительны, следите за своими действиями и руководствуйтесь здравым смыслом. Не используйте электроинструмент, если вы устали или находитесь под воздействием наркотических средств, алкоголя или медицинских препаратов. Малейшая невнимательность может обернуться тяжелыми травмами.
- Пользуйтесь средствами индивидуальной защиты. Всегда носите защитные очки. Специальные средства защиты, такие как респиратор, противоскользящая защитная обувь, каска или средства защиты органов слуха, существенно снижают риск получения травм.
- Принимайте меры по предотвращению непреднамеренного включения. Прежде чем подключать агрегат к источнику питания и/или аккумуляторному блоку, брать его в руки или переносить, убедитесь, что выключатель находится в положении OFF (Выкл.). Не переносите электроинструменты, держа палец на переключателе, а также не подавайте питание на электроинструменты с включенным переключателем, т.к. это может привести к несчастному случаю.
- Уберите все гаечные и регулировочные ключи, прежде чем включить электроинструмент. Ключ, оставленный на

- возвращаемой части электроинструмента, может стать причиной травмы.
- Не вытягивайте руки с инструментом слишком далеко. Всегда сохраняйте устойчивость и равновесие. Это позволяет лучше контролировать электроинструмент в непредвиденной ситуации.
- Надевайте соответствующую одежду. Не надевайте свободную одежду или украшения. Не допускайте приближения волос, одежды и перчаток к движущимся частям. Свободная одежда, украшения или длинные волосы могут попасть в движущиеся части.
- Если инструмент оборудован дополнительными устройствами для сбора и удаления пыли, убедитесь, что они подключены и используются надлежащим образом. Применение устройств для сбора пыли способствует снижению опасностей, связанных с наличием пыли.
- Находитесь на безопасном расстоянии от режущего инструмента при работе двигателя.



ПРЕДУПРЕЖДЕНИЕ! Длительное воздействие вибрации может привести к нарушению кровообращения или расстройствам нервной системы у людей с нарушенным кровообращением. В случае появления симптомов длительного воздействия вибрации обратитесь к врачу. К таким симптомам относятся онемение, потеря чувствительности, покалывание, пощипывание, боли, слабость, изменение цвета и состояния кожи. Обычно подобные симптомы проявляются на пальцах, кистях рук или запястьях.

Эксплуатация и обслуживание электроинструмента

- Прежде чем приступить к работе с машиной внимательно прочитайте инструкцию и убедитесь, что Вам все понятно.
- Агрегат предназначен для резки только твердых материалов, таких как бетон,

ЭКСПЛУАТАЦИЯ

кирпич, каменная и кирпичная кладка, чугун и цементные трубы.



ПРЕДУПРЕЖДЕНИЕ! При неправильном или небрежном использовании резак может быть опасным и причинить тяжелые, и даже смертельные травмы. Чрезвычайно важно, чтобы вы прочитали настоящее руководство по эксплуатации и поняли его содержание.

- Не применяйте чрезмерную силу при использовании электроинструмента. Используйте электроинструмент, соответствующий задаче. Правильный выбор электроинструмента позволяет выполнить работу качественнее, безопаснее и с расчетной скоростью.
- Не пользуйтесь электроинструментом, если его переключатель не работает. Любой электрический инструмент, которым невозможно управлять с помощью переключателя, представляет опасность и подлежит обязательному ремонту.
- Перед выполнением регулировок электроинструмента, заменой принадлежностей или помещением на хранение отключите его от источника питания и/или блока аккумулятора. Эти меры предосторожности позволяют снизить риск случайного включения электроинструмента.
- Храните неиспользуемые электроинструменты в недоступном для детей месте и не позволяйте работать с инструментом лицам, не ознакомленным с ним или с настоящими инструкциями по эксплуатации. Электроинструменты в руках необученных пользователей являются источником опасности.
- Поддерживайте электроинструменты в исправном состоянии. Проверяйте электроинструмент на несоосность и заедание движущихся частей, поломки деталей и иные неисправности, которые могут повлиять на его работу. В случае их обнаружения произведите ремонт перед использованием электроинструмента. Многие несчастные случаи происходят из-за недостаточного тщательного ухода за электроинструментами.
- Поддерживайте остроту и чистоту режущих инструментов. Исправные режущие инструменты с острыми режущими кромками меньше подвержены поломкам и более просты в управлении.

- Используйте электроинструмент, принадлежности, навесной инструмент и т.д. в соответствии с данными инструкциями, принимая во внимание условия работы и специфику выполняемой задачи. Применение электроинструмента не по назначению может представлять опасность.



ПРЕДУПРЕЖДЕНИЕ! Ни при каких обстоятельствах не допускается внесение изменений в конструкцию инструмента без разрешения производителя. Пользуйтесь только оригинальными принадлежностями. Внесение несанкционированных изменений и/или использование неразрешенных принадлежностей может привести к тяжелой травме или смерти оператора или других лиц.

- Убедитесь, что в рабочей зоне и в разрезаемом материале не проложено каких-либо труб или электрических кабелей.
- Всегда проверяйте и отмечайте маршруты прокладки газовых труб. Резка вблизи газовых труб представляет большую опасность. Во избежание опасности взрыва следите, чтобы при резке не образовывались искры. Не теряйте концентрации и не отвлекайтесь от работы. Небрежность может привести к тяжелым травмам или смерти.
- Проверяйте новые диски на предмет повреждений при транспортировке или хранении.
- Во время работы инструмента во всех случаях должен быть установлен защитный щиток режущего инструмента.

Сервисное обслуживание

- Сервисное обслуживание электроинструмента должно производиться квалифицированными специалистами по ремонту с использованием только идентичных запасных частей. Это гарантирует поддержание электроинструмента в безопасном состоянии.

Всегда руководствуйтесь здравым смыслом

Невозможно предвидеть все ситуации, с которыми вы можете столкнуться. Будьте всегда осторожны и руководствуйтесь здравым смыслом. Если в какой-либо ситуации вы почувствуете себя неуверенно, прекратите работу и обратитесь за советом к специалисту. Обратитесь к своему дилеру, специалисту по

ЭКСПЛУАТАЦИЯ

обслуживанию или опытному пользователю. Ни в коем случае не пользуйтесь инструментом в ситуациях, когда вы не чувствуете себя достаточно квалифицированным!



ПРЕДУПРЕЖДЕНИЕ! При неправильном или небрежном использовании машина может быть опасным инструментом, который может причинить серьезные повреждения или травму со смертельным исходом для пользователя или для других.

Ни в коем случае не позволяйте использовать или обслуживать инструмент детям или взрослым, не имеющим соответствующей подготовки.

Ни в коем случае не позволяйте использовать инструмент посторонним лицам, не убедившись сначала в том, что они прочитали и поняли содержание руководства по эксплуатации.

Запрещается пользоваться неисправным инструментом. Проводите регулярные проверки средств защиты, уход и обслуживание в соответствии с данным руководством. Некоторые операции по уходу и обслуживанию должны выполняться только квалифицированными специалистами. См. инструкции в разделе 'Техническое обслуживание'.

Основные методы работы



ПРЕДУПРЕЖДЕНИЕ! В этом разделе рассматриваются основные правила техники безопасности при работе с резаком. Данная информация ни в коем случае не является заменой профессиональным знаниям и практическому опыту. Если в какой-либо ситуации вы почувствуете себя неуверенно, прекратите работу и обратитесь за советом к специалисту. Обратитесь к вашему дилеру, специалисту по обслуживанию или опытному пользователю. Ни в коем случае не пользуйтесь инструментом в ситуациях, когда вы не чувствуете себя достаточно квалифицированным!

Не наклоняйте инструмент вбок, это может привести к застреванию или облому диска и стать причиной травм.

Всячески избегайте шлифовки боковой стороной режущего кольца, в таком случае оно почти точно будет повреждено или сломано, что может привести к громадному ущербу. Пользуйтесь только режущей частью.

Резка пластика алмазным диском может вызвать отдачу, когда материал плавится при высокой температуре, возникающей при резке, и прилипает к режущему инструменту. Ни в коем случае не используйте алмазные диски для резки пластика!

При резке металла образуются искры, которые могут привести к возникновению пожара. Не пользуйтесь инструментом вблизи воспламеняющихся веществ или газов.

Водяное охлаждение

Необходимо во всех случаях использовать водяное охлаждение. Сухая резка вызывает немедленный перегрев и поломку инструмента и режущего инструмента, что влечет за собой риск травм.



ЭКСПЛУАТАЦИЯ

При низком давлении воды, например, при использовании бака с водой, дроссельный клапан можно снять для обеспечения надлежащего расхода воды.

ПРИМЕЧАНИЕ! Важно не допускать чрезмерного нерегулируемого расхода воды, чтобы ремень не проскальзывал.

Техника резки

- Обеспечьте опору обрабатываемому объекту, чтобы можно было предсказать его поведение, и чтобы разрез оставался открытым во время резки.



- Во всех случаях крепко держите инструмент обеими руками. Держите его так, чтобы пальцы полностью охватывали рукоятки.

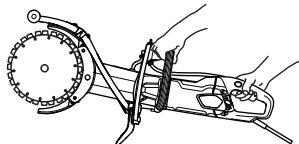

- Проверяйте, чтобы диск не соприкасался с чем-либо при запуске инструмента
- Начинайте резать, когда двигатель работает на максимальных оборотах.
- Начинайте резку мягко, дайте инструменту работать, не прилагая усилий и не вдавливая диск. Режьте всегда на максимальных оборотах.
- Продолжайте существующие разрезы в том же направлении. Избегайте резки под углом к существующему резу; в противном случае возникает риск защемления диска, или агрегат будет 'вздаться' в рез, что приведет к отдаче.

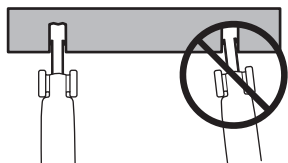

- Всегда выполняйте резку сверху вниз (А).

- Уберите резак и с помощью лома извлеките материал, оставшийся в разрезе (В).

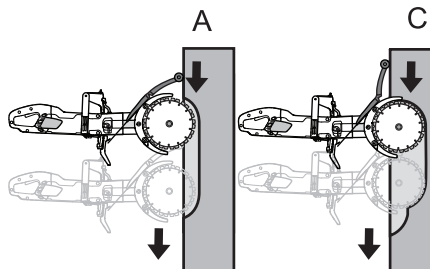

- Продолжите разрез глубже в обрабатываемом объекте (С) и повторно удалите материал ломом.

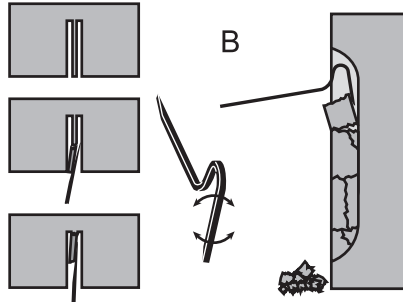

ПРЕДУПРЕЖДЕНИЕ! Всегда выполняйте вертикальные разрезы сверху вниз. Запрещается выполнять разрезы снизу вверх. Это может вызвать отдачу и привести к травме.

- Повторяйте эти операции до достижения требуемой глубины разреза (D, E).

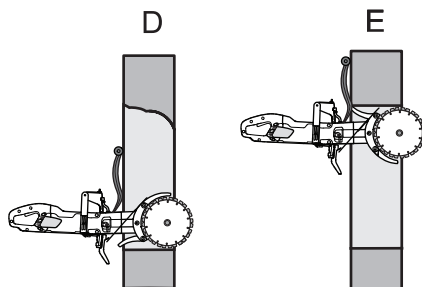

ЭКСПЛУАТАЦИЯ

- Конструкция щитков дисков позволяет им легко изменять положение в зависимости от глубины разреза.

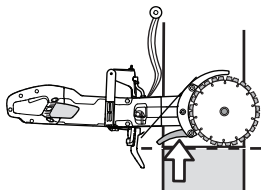

ПРЕДУПРЕЖДЕНИЕ! Всячески избегайте шлифовки боковой стороной диска, в таком случае он почти точно будет поврежден или сломан, что может привести к громадному ущербу. Пользуйтесь только режущей частью.

Не наклоняйте инструмент вбок, это может привести к застреванию или облому диска и стать причиной травм.

Плавное резание

Для выполнения плавного резания необходимо отрегулировать брызговик.

- Откройте защелку.

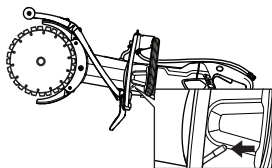

- Сдвиньте брызговик в сторону.

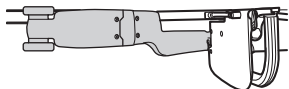
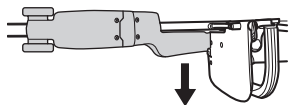

- Зафиксируйте защелку.

Отдача

Отдача – это внезапное движение пилы назад, которое может произойти в случае остановки (защемления, заклинивания, перекоса) режущего инструмента в так называемой зоне отдачи. Большая часть отдачи невелика по силе и ощущается как небольшие 'рывки' на передней рукоятке. Однако отдача может быть и очень мощной. При невнимательности или слабом захвате пила может быть отброшена назад на оператора.



ПРЕДУПРЕЖДЕНИЕ! Отдача может быть очень неожиданной и мощной и отбросить пилу на оператора. Она может причинить тяжелые или даже смертельные ранения. Важно знать причины отдачи и способы избежать ее с использованием надлежащей техники резки.

Причина отдачи

Отдача происходит при резке зоной отдачи диска, например, при резке 'вверх' или на себя.

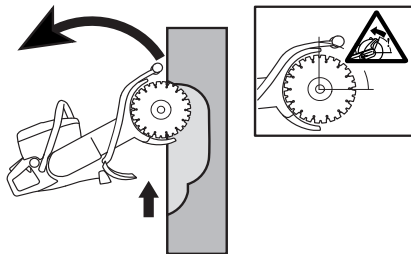

Общие правила

- Запрещается выполнять разрезы снизу вверх или на себя, чтобы не использовать при резке зону отдачи.

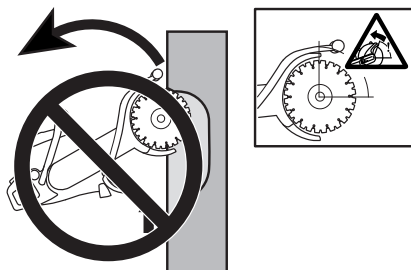

ЭКСПЛУАТАЦИЯ

- Во всех случаях крепко держите инструмент обеими руками. Держите его так, чтобы пальцы полностью охватывали рукоятки.

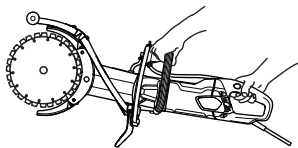

- Сохраняйте прочное равновесие и надежную опору ног.
- Всегда выполняйте вертикальные разрезы сверху вниз.
- Режьте всегда на максимальных оборотах.
- Запрещается пилить с помощью верхнего квадранта (зоны отдачи) режущего инструмента. Избегайте перекоса режущего инструмента, не поворачивайте и не наклоняйте диски в разрезе. Это может привести к возникновению отдачи.
- Будьте осторожны при вводе диска в уже имеющийся разрез. Убедитесь, что разрез достаточно широк, и диски в разрезе не находятся под углом. Это может привести к возникновению отдачи.
- Стойте на удобном расстоянии от обрабатываемого объекта.
- Никогда не производите резку выше уровня плеч.
- Ни в коем случае не производите резку, стоя на лестнице. Используйте платформу или помост, если место реза находится выше уровня плеч.



- Следите, чтобы обрабатываемый объект не сдвинулся или не произошло что-либо другое, что заставило бы разрез сомкнуться и зажать диск.

Втягивание

Втягивание происходит, когда нижняя часть дисков внезапно останавливается, или когда разрез смыкается. (Способы избежать этого см. в разделах 'Основные правила' и 'Защемление/вращение' ниже.)

Защемление/вращение

Если разрез сжимается, это может привести к заклиниванию. Агрегат может резко, очень сильным рывком, потянуть вниз.

Как можно избежать защемления

Опора под объектом должна стоять так, чтобы разрез оставался открытым во время и при завершении резки.

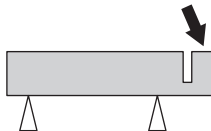

Проверьте частоту вращения двигателя

Регулярно пользуйтесь тахометром, чтобы проверять обороты двигателя на рабочей температуре, на полном газе и без нагрузки.

ЗАПУСК И ОСТАНОВКА

Перед запуском



ПРЕДУПРЕЖДЕНИЕ! Перед началом работ проследите за следующим:

Инструмент должен быть подключен к заземленной сетевой розетке.

Убедитесь, что напряжение в сети соответствует значению, указанному на паспортной табличке инструмента.

Вы должны стоять устойчиво, а режущий диск не должен ни к чему прикасаться.

Убедитесь, чтобы в рабочей зоне не находилось людей и животных.

Штуцер подключения шланга с водой

- Подсоедините водяной шланг к источнику водоснабжения (А). Поток воды регулируется краном подачи воды (В).

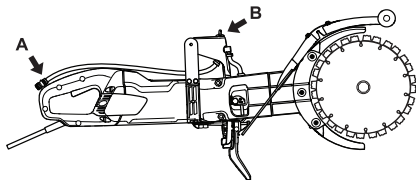

Выключатель дифференциального тока (ВДТ)



ПРЕДУПРЕЖДЕНИЕ! Запрещается использование инструмента без устройства защитного отключения, входящего в комплект поставки. Небрежность может привести к тяжелым травмам или даже смерти.

- Убедитесь, что устройство защитного отключения включено. Светодиод показывает, что устройство защитного отключения включено, и агрегат можно включать. Если светодиод не горит, нажмите (зеленую) кнопку RESET (СБРОС).



- Проверьте устройство защитного отключения. См. инструкции в пункте 'Проверка, техническое обслуживание и ремонт защитных приспособлений агрегата'.

Запуск

- Возьмитесь за переднюю рукоятку левой рукой.
- Обхватите заднюю рукоятку правой рукой.

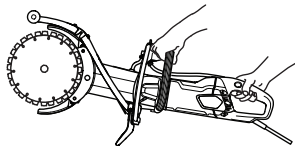

- Прижмите фиксатор выключателя питания большим пальцем правой руки и нажмите на выключатель питания.

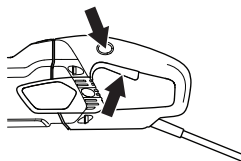

- Поставьте инструмент на холостой ход с соблюдением правил безопасности минимум на 30 секунд.

Остановка

- Остановите двигатель, отпустив выключатель питания.

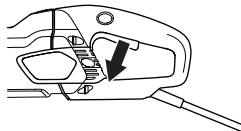

ПРЕДУПРЕЖДЕНИЕ! Подождите, пока диск не остановится; не пытайтесь остановить его принудительно. Небрежность может привести к тяжелым травмам.

ТЕХНИЧЕСКОЕ ОБСЛУЖИВАНИЕ

Общие сведения



ПРЕДУПРЕЖДЕНИЕ! Пользователь может выполнять только те работы по техническому обслуживанию, которые описаны в данном руководстве по эксплуатации. Обслуживание большого объема должно выполняться авторизованной сервисной мастерской.

Проверка и/или обслуживание должны выполняться при выключенном двигателе, штепсель при этом должен быть вынут из разъема.

Пользуйтесь средствами индивидуальной защиты. См. инструкции в разделе 'Средства индивидуальной защиты'.

Срок службы машины может укорачиваться, а риск возникновения аварии повышаться, если техническое обслуживание машины не выполняется должным образом, а сервис и/или ремонт проводятся непрофессионально. Если требуется дополнительная информация, обращайтесь в ближайшую мастерскую по обслуживанию.

График технического обслуживания

В графике технического обслуживания перечислены компоненты инструмента, требующие технического обслуживания, а также указан интервал его выполнения. Эти интервалы рассчитаны на основе ежедневной эксплуатации инструмента и могут отличаться в зависимости от частоты использования.

	Ежедневное техобслуживание	Еженедельное техническое обслуживание/каждые 40 часов	Ежемесячное техобслуживание
Очистка	Очистите агрегат.		
	Воздухозаборник охлаждающего воздуха		
Проверка работоспособности	Общая проверка	Угольные щетки	Ведущее колесо
	Система подачи воды	Приводной ремень	
	Выключатель питания*		
	Фиксатор выключателя питания*		
	Защитный щиток режущего диска*		
	Режущий диск**		

Очистка



ПРЕДУПРЕЖДЕНИЕ! Не используйте мойку высокого давления для очистки внутри инструмента.

Агрегат выдерживает работу в условиях влажного воздуха и попадание брызг в процессе резки. Чистая вода не влияет на функционирование инструмента.

После завершения работ по резке материалов, содержащих соль, например цемента или кирпича, необходимо промыть инструмент. Очистка снижает риск образования отложений внутри двигателя, которые могут вызывать ток утечки между электрическими компонентами, что в свою очередь может привести к случайному срабатыванию устройства защитного отключения.

- Ежедневно после завершения работы промывайте инструмент чистой водой.
- Расположите инструмент задней рукояткой вверх. Промойте воздухозаборники у задней рукоятки чистой водой. Вода выйдет наружу через передние воздушные отверстия.
- Подключите штекер и запустите двигатель примерно на 30 секунд, чтобы ускорить высыхание двигателя.

Система охлаждения

- Агрегат оснащен производительным вентилятором для охлаждения двигателя. Охлаждающий воздух всасывается через решетку у задней рукоятки инструмента, проходит по статору и ротору и выходит через переднюю часть корпуса двигателя.

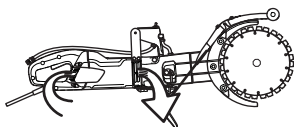

- Чтобы агрегат всегда получал надлежащее охлаждение, сопла подачи воздуха охлаждения должны быть открыты и содержаться в чистоте. Регулярно продувайте агрегат сжатым воздухом.

Проверка работоспособности

Общая проверка



ПРЕДУПРЕЖДЕНИЕ! Ни в коем случае не используйте поврежденные кабели. Они могут стать причиной тяжелых и даже смертельных травм.

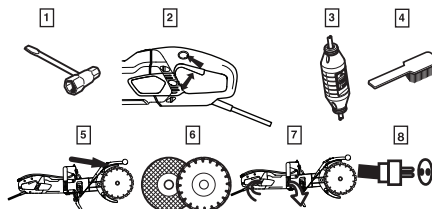

- 1 Проверьте затяжку гаек и винтов.
- 2 Проверьте плавность работы выключателя питания.
- 3 Проверьте выключатель дифференциального тока
- 4 Очистите инструмент снаружи.
- 5 Проверка защитного щитка режущего диска
- 6 Проверьте состояние режущего диска.
- 7 Проверьте и очистите сопла подачи охлаждающего воздуха.
- 8 Убедитесь, что шнур и удлинительный шнур не повреждены и находятся в надлежащем состоянии. Эксплуатация агрегата с поврежденным кабелем запрещена, передайте его в авторизованную сервисную мастерскую для проведения ремонта.

ТЕХНИЧЕСКОЕ ОБСЛУЖИВАНИЕ

Приводной ремень

ПРИМЕЧАНИЕ! Приводной ремень полностью закрыт кожухом и хорошо защищен от пыли, грязи и механических повреждений при резке.

Натяжение приводного ремня

- Проверьте натяжение приводного ремня. Вставьте отвертку в паз.
- Правильно отрегулированный приводной ремень имеет ход около 5 мм.

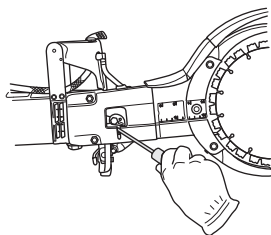

- Натяните приводной ремень.
- Ослабьте две гайки.
- Ослабьте зажимной болт.

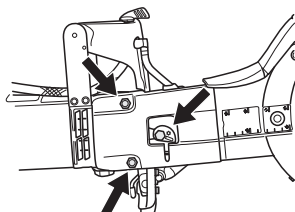

- Поверните эксцентриковую пластину против часовой стрелки отверткой или битой с наконечником Torx. В результате планка сдвигается вперед, и приводной ремень натягивается.

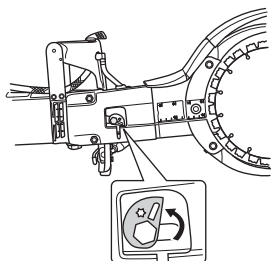

- Затяните гайки.
- Туго затяните болт. Удерживайте эксцентриковую пластину, чтобы она не сдвинулась при затяжке винтов.

ПРИМЕЧАНИЕ! Новый приводной ремень необходимо натянуть один раз после 30–60 минут работы.

Замена приводного ремня

- Ослабьте натяжение ремня.
- Снимите режущие диски.

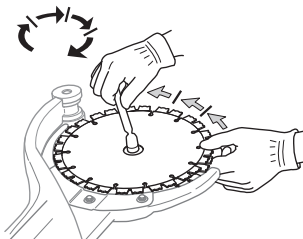

- Снимите крышку ремня, открутив гайки, зажимной болт и эксцентриковый кулачок.

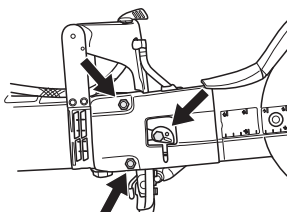

- Ослабьте водяной шланг.

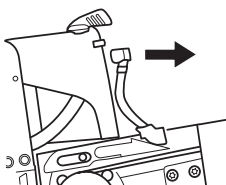

- Ослабьте приводную шестерню. Используйте гаечный ключ в качестве стопора. (В качестве стопора можно использовать универсальный ключ или инструмент для подшипников.)

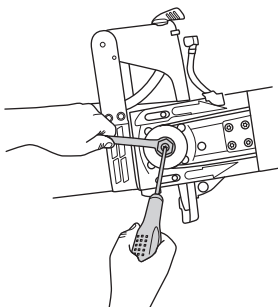

ТЕХНИЧЕСКОЕ ОБСЛУЖИВАНИЕ

- Снимите кронштейн режущего узла, вытащив его по прямой из инструмента.

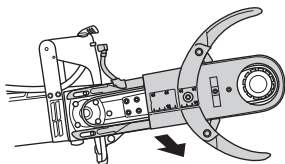

- Открутите пять винтов, удерживающих щитки на кронштейне режущего узла.

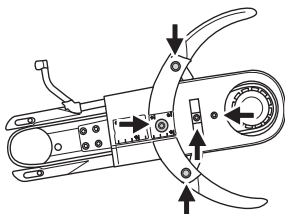

- Снимите старый приводной ремень и установите новый.
- Установите щитки на место на кронштейн режущего узла.
- Установите кронштейн режущего узла на инструмент и затяните приводной шкив.
- Установите на место водяной шланг.
- Установите на место крышку ремня, гайки, зажимной болт и эксцентриковый кулачок.
- Установите на место диски и затяните гайку. См. инструкции в разделе 'Установка дисков'.
- Натяните приводной ремень, затяните гайки и болт. См. инструкции в разделе 'Проверка и регулировка приводного ремня'.

ВАЖНО! Не забудьте натянуть ремень и проверить его регулировку до начала работы. См. инструкции в разделе 'Проверка и регулировка приводного ремня'.

Замена угольных щеток

- Проверьте угольные щетки не реже чем раз в месяц. Если угольные щетки изношены, с трещинами или иными повреждениями, их следует заменить новыми.
- При замене щеток необходимо заменять все щетки.
- Снимите контрольную крышку, отвернув оба винта.

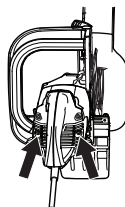

- Открутите кабель, которым закреплена угольная щетка. Поднимите пружину и затем достаньте угольную щетку из держателя щетки.

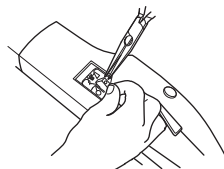

- Очистите держатели щеток сухой кистью.
- Осторожно сдуйте пыль.
- Установите новые угольные щетки и одновременно проверьте, чтобы они легко скользили в держателях щеток.
- Опустите пружины и затяните кабель.
- Новые угольные щетки должны проработать примерно 40 минут на холостых оборотах.

Кран подачи воды

- Проверьте и очистите при необходимости дроссельный клапан. Не используйте деформированные, изношенные или поврежденные шланги.

Утилизация

По завершении срока службы данное изделие подлежит сдаче в пункт переработки в соответствии с местными нормативами.

Обеспечив соответствующую утилизацию данного изделия, вы можете предотвратить потенциально негативное влияние на окружающую среду и здоровье людей, которое иначе могло быть последствием неправильной утилизации данного изделия.

Более подробную информацию о переработке данного изделия получите в Городском управлении, у службы, обеспечивающей переработку бытовых отходов либо в магазине, где Вы приобрели изделие.

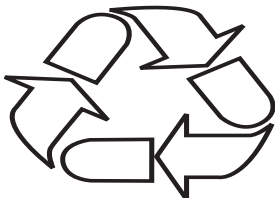

ТЕХНИЧЕСКИЕ ДАННЫЕ

Технические данные

Технические данные	K 4000 Cut-n-Break	
Класс защиты	I	
Макс. скорость диска, об/мин	230V, 50Hz	4200
	120V, 60Hz	3900
Номинальное напряжение, В		
Европа	230	
Великобритания	110	
Номинальная выходная мощность, Вт		
Европа	230V, 50Hz	2700/12 A
Великобритания	110V, 50Hz	2200/20 A
Вес		
Ручной резчик без кабелей (без режущих дисков), кг / фунт	8.4 / 18.5	
Ручной резчик без кабелей (с режущими дисками), кг / фунт	8.9 / 19.6	
Водяное охлаждение		
Водяное охлаждение	Да	
Штуцер подключения шланга с водой	Тип 'Gardena'	
Рекомендуемое давление воды, бар / фунт на кв. дюйм	0.5-8 / 7.3-116	

Излучение шума (см. примечание 1)	
Уровень мощности звука, измеренный, дБ(А)	115
Уровни шума (см. примечание 2)	
Уровень шумового давления на уши оператора, дБ(А)	104
Эквивалентные уровни вибрации, a_{hveq} (см. примечание 3)	
На передней ручке, m/sec^2	3.6
Задняя рукоятка, m/c^2	3.8

Примечание 1: Эмиссия шума в окружающую среду измеряется как мощность звука (L_{WA}) в соответствии с EN 60745-1. Указанные данные об уровне шумовой мощности имеют типичный статистический разброс 3 дБ (А).

Примечание 2: Уровень шумового давления в соответствии с EN 60745-1. Указанные данные об уровне шумового давления имеют типичный статистический разброс 3 дБ (А).

Примечание 3: Эквивалентный уровень вибрации, согласно EN 60745-2-22, вычисляется как взвешенная по времени сумма энергии для разных уровней вибрации при различных условиях работы. Указанные данные об уровне вибрации имеют типичный статистический разброс (стандартное отклонение) в $1,5 m/c^2$.

Режущий инструмент

Режущий диск, мм/дюйм	Передаточное отношение	Макс. окружная скорость, м/с	Глубина реза, мм/дюйм
230 / 9	45 / 79	60	400 / 16

Рекомендуемые размеры кабеля

Сечение кабеля	1,5 мм ²	2,5 мм ²
Входное напряжение 100–120 В	20 м	40 м
Входное напряжение 220–240 В	30 м	50 м

ТЕХНИЧЕСКИЕ ДАННЫЕ

Декларация соответствия ЕС

(Только для Европы)

Husqvarna AB, SE-561 82 Huskvarna, Швеция, тел.: +46-36-146500, настоящим с полной ответственностью заявляет, что портативный резчик Husqvarna K 4000 Cut-n-Break с серийными номерами 2018 года и далее (год производства четко указан на паспортной табличке рядом с серийным номером) соответствует требованиям ДИРЕКТИВЫ СОВЕТА ЕС:

- от 17 мая 2006 года 'о машинах и механизмах' 2006/42/ЕС.
- от 26 февраля 2014 года 'об электромагнитной совместимости' 2014/30/EU.
- от 8 июня 2011 года 'об ограничении по использованию определенных опасных веществ' 2011/65/EU.

Применяются следующие стандарты: EN ISO 12100:2010, EN 55014-1:2006+A1:2009+A2:2011, EN 55014-2:1997+A1:2001+A2:2008, EN 61000-3-2:2014, EN 61000-3-3:2013, EN 60745-1:2009, EN 60745-2-22:2011+A11:2013.

Партилле, 1 января 2018 года

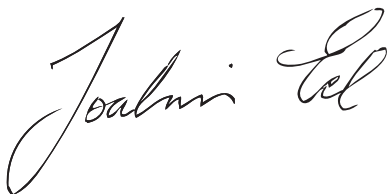

Joakim Ed

Директор международного отдела разработок

Подразделение строительного оборудования Husqvarna AB

(Уполномоченный представитель Husqvarna AB, ответственный за техническую документацию.)

Оригинальные инструкции

2018-02-17

1159494-40

